

Ruote e ruote con supporto per alte temperature



10

Strumento di selezione

Ruote e ruote con supporto per alte temperature



Serie	VEHI	VKHT	POSI	ALSI
Rivestimento / anello	Gomma per alte temperature		Gomma siliconica per alte temperature	
Durezza del rivestimento / anello	80 Shore A	85 Shore A	75 Shore A	75 Shore A
Antitraccia	-	-	✓	✓
Corpo ruota / centro ruota	lamiera d'acciaio	poliammide per alte temperature	materiale termoplastico per alte temperature	alluminio
Ø ruota	100–200 mm	100 mm	100–125 mm	100 mm
Portata massima	180 kg	100 kg	120 kg	100 kg
Resistenza termica	da -25 a +200 °C	da -30 a +260 °C per breve tempo fino a +300 °C	da -25 a +250 °C per breve tempo fino a +300 °C	da -25 a +250 °C per breve tempo fino a +300 °C
Adatto per autoclave	-	-	✓	-
Forza di spinta	■ ■ ■ ■ ■	■ ■ ■ ■ ■	■ ■ ■ ■ ■	■ ■ ■ ■ ■
Facilità di manovra e protezione del pavimento	■ ■ ■ ■ ■	■ ■ ■ ■ ■	■ ■ ■ ■ ■	■ ■ ■ ■ ■
Resistenza all'usura	■ ■ ■ ■ ■	■ ■ ■ ■ ■	■ ■ ■ ■ ■	■ ■ ■ ■ ■
Per descrizione della ruota vedere	pagina 442	pagina 445	pagina 448	pagina 448
Per informazioni sulle ruote con supporto fisso e girevole vedere	pagina 443–444	pagina 446–447	pagina 449–452	pagina 449–450

■ ■ ■ ■ ■ eccellente

■ ■ ■ ■ ■ molto buono

■ ■ ■ ■ ■ buono

■ ■ discreto

■ sufficiente

✓ sì - no



POH	POHI	PHN	G
Poliamide per alte temperature	Materiale termoplastico per alte temperature	Resina fenolica	Ghisa grigia
85 Shore D	85 Shore D	90 Shore D	180–220 HB
✓	✓	–	–
poliamide per alte temperature	materiale termoplastico per alte temperature	resina fenolica	ghisa grigia
80–200 mm	80–200 mm	80–200 mm	80–250 mm
720 kg	600 kg	500 kg	1.400 kg
da -25 a +170 °C per breve tempo fino a +200 °C	da -25 a +250 °C per breve tempo fino a +300 °C	da -35 a +260 °C per breve tempo fino a +300 °C	da -100 a +600 °C
✓*	✓*	–	–
■ ■ ■ ■ ■	■ ■ ■ ■ ■	■ ■ ■ ■ ■	■ ■ ■ ■ ■
■ ■ ■ ■ ■	■ ■ ■ ■ ■	■ ■ ■ ■ ■	■ ■ ■ ■ ■
■ ■ ■ ■ ■	■ ■ ■ ■ ■	■ ■ ■ ■ ■	■ ■ ■ ■ ■
pagina 453	pagina 458	pagina 463	pagina 468
pagina 454–457	pagina 459–462	pagina 464–467	pagina 469–470

* Con foro passante e versione con cuscinetto a sfere in acciaio inox con grasso per alte temperature “-HXK”

Serie VEHI

Ruote per alte temperature Blickle TempLine® Basic, anelli in gomma, centro ruota in lamiera d'acciaio



65–180 kg

-25 °C a +200 °C

Durezza del riv. / anello



80 Shore A

Protezione del pavimento / rumore di scorrimento



molto buono

Forza di spinta



accettabile

Resistenza all'usura



sufficiente

Blickle
TempLine®Basic

Anello:

- gomma resistente alle alte temperature, durezza 80 Shore A
- ottimo comfort di guida
- non danneggia il pavimento, scorrimento silenzioso
- elevata resistenza allo strappo
- colore nero

Centro ruota:

- lamiera d'acciaio
- zincatura galvanica, passivato blu, senza Cr6

Altre caratteristiche:

- resistenza chimica a molti agenti aggressivi, ad eccezione degli oli
- resistenza termica: da -25 °C a +200 °C
- recupero della maggior parte dell'appiattimento dell'anello durante il movimento sotto carico

Ulteriori dettagli:

- serie di ruote: pagina 70
- rivestimento: pagina 52
- tipi di scorrimento: pagina 84–85
- resistenza ai prodotti chimici: pagina 51

Ruote	Ø ruota	Larghezza anello	Portata	Tipo di scorrimento	Ø foro mozzo	Lunghezza mozzo
	(D) [mm]	(T2) [mm]	[kg]		(d) [mm]	(T1) [mm]
VEHI 100/12R	100	30	65	cuscinetto a rullini	12	45
VEHI 125/12R	125	37,5	90	cuscinetto a rullini	12	45
VEHI 160/20R	160	40	120	cuscinetto a rullini	20	60
VEHI 200/20R	200	50	180	cuscinetto a rullini	20	60

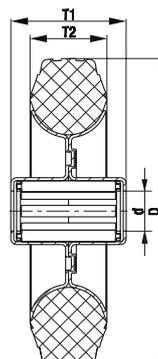

Serie LI-VEHI, B-VEHI

Ruote con supporto in lamiera d'acciaio per alte temperature, con piastra da avvitare, ruota con anelli in gomma Blickle TempLine® Basic



65–180 kg

-25 °C a +200 °C

Supporto: serie LI/B

- lamiera d'acciaio, zincatura galvanica, passivato blu, senza Cr6

Supporto girevole:

- doppio cuscinetto a sfere nel gruppo rotante
- robusto perno centrale
- alta scorrevolezza ed usura ridotta, lunga durata
- il gioco del gruppo rotante è regolato specificamente per applicazioni ad alta temperatura
- grasso estremamente resistente alle alte temperature

Ruota: serie VEHI

- anello: gomma resistente alle alte temperature, durezza 80 Shore A, colore nero
- centro ruota: lamiera d'acciaio, zincatura galvanica, passivato blu, senza Cr6

Ulteriori dettagli:

- serie di supporti: pagina 97
- bloccaggi: pagina 112–113
- serie di ruote: pagina 442
- tipi di scorrimento: pagina 84–85

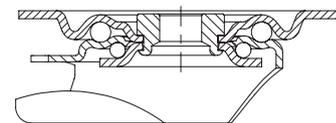

Ruote con supporto girevole	Ruote con supporto fisso	Ruote con supporto girevole con "stop-fix"	Ø ruota [mm]	Larghezza anello [mm]	Portata [kg]	Tipo di scorrimento	Altezza totale [mm]	Dimensione piastra [mm]	Interasse fori di fissaggio [mm]	Ø foro centrale [mm]	Disassam. supp. gir. [mm]
LI-VEHI 100R	B-VEHI 100R	LI-VEHI 100R-FI	100	30	65	cuscinetto a rullini	125	100 x 85	80 x 60	9	36
LI-VEHI 125R	B-VEHI 125R	LI-VEHI 125R-FI	125	37,5	90	cuscinetto a rullini	150	100 x 85	80 x 60	9	38
LI-VEHI 160R	B-VEHI 160R	LI-VEHI 160R-FI	160	40	120	cuscinetto a rullini	195	140 x 110	105 x 75–80	11	60
LI-VEHI 200R	B-VEHI 200R	LI-VEHI 200R-FI	200	50	180	cuscinetto a rullini	235	140 x 110	105 x 75–80	11	65

Serie LIR-VEHI

Ruote con supporto in lamiera d'acciaio per alte temperature, con foro centrale, ruota con anelli in gomma Blicke TempLine® Basic



Blicke
TempLine® Basic

65–90 kg

-25 °C a +200 °C

Supporto: serie LIR

- lamiera d'acciaio, zincatura galvanica, passivato blu, senza Cr6
- doppio cuscinetto a sfere nel gruppo rotante
- robusto perno centrale
- alta scorrevolezza ed usura ridotta, lunga durata
- il gioco del gruppo rotante è regolato specificamente per applicazioni ad alta temperatura
- grasso estremamente resistente alle alte temperature

Ruota: serie VEHI

- anello: gomma resistente alle alte temperature, durezza 80 Shore A, colore nero
- centro ruota: lamiera d'acciaio, zincatura galvanica, passivato blu, senza Cr6

Ulteriori dettagli:

- serie di supporti: pagina 97
- bloccaggi: pagina 112–113
- serie di ruote: pagina 442
- tipi di scorrimento: pagina 84–85

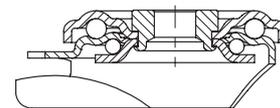

Ruote con supporto girevole	Ruote con supporto girevole con "stop-fix"	Ø ruota [mm]	Larghezza anello [mm]	Portata [kg]	Tipo di scorrimento	Altezza totale [mm]	Ø piastra [mm]	Ø foro centrale mm	Disassam. supp. gir. [mm]
LIR-VEHI 100R	LIR-VEHI 100R-FI	100	30	65	cuscinetto a rullini	125	70	13	36
LIR-VEHI 125R	LIR-VEHI 125R-FI	125	37,5	90	cuscinetto a rullini	150	70	13	38

Serie VKHT

Ruote per alte temperature Blickle TempLine® Special con anelli in gomma, centro ruota in materiale sintetico



100 kg

-30 °C a +260 °C

Durezza del riv. / anello
 85 Shore A

Protezione del pavimento / rumore di scorrimento
 buono

Forza di spinta
 accettabile

Resistenza all'usura
 accettabile



- Anello:**
- gomma resistente alle alte temperature, durezza 85 Shore A
 - elevata resistenza allo strappo
 - colore nero

- Centro ruota:**
- poliammide 6 resistente alle alte temperature, resistente alla rottura
 - colore nero

- Altre caratteristiche:**
- elevata resistenza chimica a molti agenti aggressivi, ad eccezione degli oli
 - resistenza termica: da -30 °C a +260 °C
 - temperatura forno per breve tempo fino a +300 °C, la temperatura ruota non deve superare +260 °C
 - recupero dell'appiattimento dell'anello durante il movimento sotto carico

- Ulteriori dettagli:**
- serie di ruote: pagina 71
 - rivestimento: pagina 52
 - tipi di scorrimento: pagina 84-85
 - resistenza ai prodotti chimici: pagina 51

Ruote	Ø ruota (D) [mm]	Larghezza anello (T2) [mm]	Portata [kg]	Tipo di scorrimento	Ø foro mozzo (d) [mm]	Lunghezza mozzo (T1) [mm]
VKHT 100/12-38G	100	30	100	foro passante liscio	12	38
VKHT 100/12-45G	100	30	100	foro passante liscio	12	45

Varianti / accessori



	tubetto assale in acciaio inox, rivestimento in PTFE Ø 12/8x40 mm	tubetto assale in acciaio inox, rivestimento in PTFE Ø 12/8x47 mm
Descrizione tecnica a pagina	117	117
Complemento cod. prodotto	XAT 12x40	XAT 12x47
Disponibile per	VKHT 100/12-38G	VKHT 100/12-45G

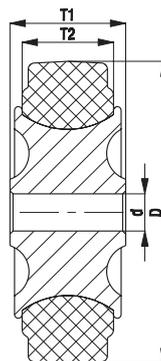

Serie LI-VKHT

Ruote con supporto in lamiera d'acciaio per alte temperature, con piastra da avvitare, ruota con anelli in gomma Blicke TempLine® Special



100 kg

-30 °C a +260 °C

Supporto: serie LI

- lamiera d'acciaio, zincatura galvanica, passivato blu, senza Cr6
- doppio cuscinetto a sfere nel gruppo rotante
- robusto perno centrale
- alta scorrevolezza ed usura ridotta, lunga durata
- il gioco del gruppo rotante è regolato specificamente per applicazioni ad alta temperatura
- grasso estremamente resistente alle alte temperature

Ruota: serie VKHT

- anello: gomma resistente alle alte temperature, durezza 85 Shore A, colore nero
- centro ruota: poliammide 6 resistente alle alte temperature, resistente alla rottura, colore nero

Ulteriori dettagli:

- serie di supporti: pagina 97
- bloccaggi: pagina 112-113
- serie di ruote: pagina 445
- tipi di scorrimento: pagina 84-85

Blicke TempLine® Special

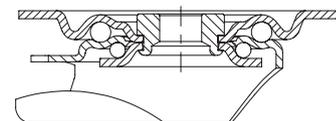

Ruote con supporto girevole	Ruote con supporto girevole con "stop-fix"	Ø ruota [mm]	Larghezza anello [mm]	Portata [kg]	Tipo di scorrimento	Altezza totale [mm]	Dimensione piastra [mm]	Interasse fori di fissaggio [mm]	Ø foro centrale [mm]	Disassam. supp. gir. [mm]
LI-VKHT 100G	LI-VKHT 100G-FI	100	30	100	foro passante liscio	125	100 x 85	80 x 60	9	36

Varianti / accessori



	con foro centrale, Ø 13 mm	con foro centrale, Ø 13 mm e bloccaggio "stop-fix"
Descrizione tecnica a pagina	97	112
Complemento cod. prodotto	LIR-VKHT 100G	LIR-VKHT 100G-FI
Disponibile per		

Serie LIX-VKHT

Ruote con supporto in acciaio inox per alte temperature, con piastra da avvitare, ruota con anelli in gomma Blickle TempLine® Special

100 kg

-30 °C a +260 °C

Supporto: serie LIX

- acciaio al nichel-cromo di prima qualità (1.4301/AISI 304), acciaio inox, burattato
- doppio cuscinetto a sfere nel gruppo rotante
- robusto perno centrale
- alta scorrevolezza ed usura ridotta, lunga durata
- il gioco del gruppo rotante è regolato specificamente per applicazioni ad alta temperatura
- senza grasso di serie ("-OF")
- assale in acciaio inox rivestito in PTFE
- tutte le parti, incluso il materiale del mozzo, sono resistenti alla corrosione

Ruota: serie VKHT

- anello: gomma resistente alle alte temperature, durezza 85 Shore A, colore nero
- centro ruota: poliammide 6 resistente alle alte temperature, resistente alla rottura, colore nero

Ulteriori dettagli:

- serie di supporti: pagina 98
- bloccaggi: pagina 112-113
- serie di ruote: pagina 445
- tipi di scorrimento: pagina 84-85

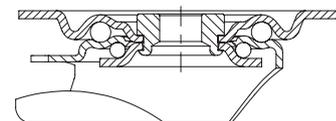

Ruote con supporto girevole	Ruote con supporto girevole con "stop-fix"	Ø ruota [mm]	Larghezza anello [mm]	Portata [kg]	Tipo di scorrimento	Altezza totale [mm]	Dimensione piastra [mm]	Interasse fori di fissaggio [mm]	Ø foro centrale [mm]	Disassam. supp. gir. [mm]
LIX-VKHT 100G-OF	LIX-VKHT 100G-FI-OF	100	30	100	foro passante liscio	125	100 x 85	80 x 60	9	36

Varianti / accessori



	con foro centrale, Ø 13 mm	con foro centrale, Ø 13 mm e bloccaggio "stop-fix"	con grasso resistente alle alte temperature da -30 °C a +250 °C
Descrizione tecnica a pagina	98	112	
Complemento cod. prodotto	LIXR-VKHT 100G-OF	LIXR-VKHT 100G-FI-OF	non indicare suffisso -OF
Disponibile per			su richiesta

Serie POSI, ALSI

Ruote per alte temperature con rivestimento in gomma siliconica Blickle TempLine® Comfort, corpo ruota in materiale sintetico o alluminio

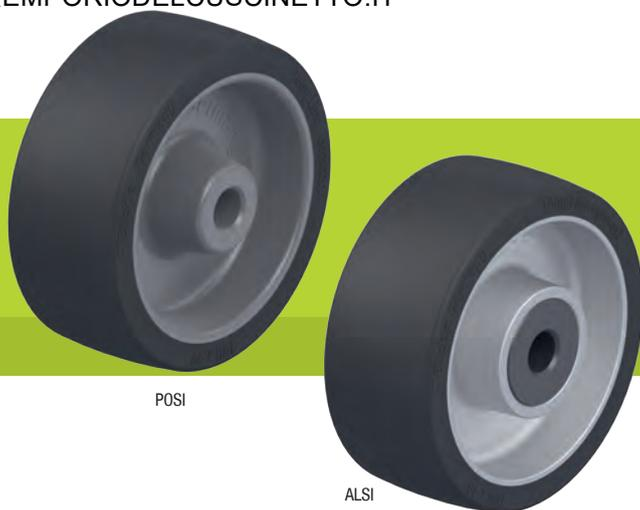

POSI

ALSI

80–120 kg

-25 °C a +250 °C

Durezza del riv. / anello

75 Shore A

Protezione del pavimento / rumore di scorrimento

molto buono

Forza di spinta

buono

Resistenza all'usura

accettabile



Rivestimento:

- gomma siliconica resistente alle alte temperature, durezza 75 Shore A
- altamente elastico
- ottimo comfort di guida
- non danneggia il pavimento, scorrimento silenzioso
- resistente all'usura
- colore nero, **antiruggine**
- vulcanizzata sul corpo ruota

Corpo ruota:

- serie POSI: termoplastico resistente alle alte temperature, resistente alla rottura, colore grigio scuro
- serie ALSI: alluminio pressofuso

Altre caratteristiche:

- resistenza chimica molto elevata a molti agenti aggressivi
- resistenza termica: da -25 °C a +250 °C
- temperatura forno per breve tempo fino a +300 °C, la temperatura ruota non deve superare +250 °C
- serie POSI: **adatto per autoclave**

Ruote	Ø ruota (D) [mm]	Largh. ruota (T2) [mm]	Portata [kg]	Tipo di scorrimento	Ø foro mozzo (d) [mm]	Lunghezza mozzo (T1) [mm]
Serie POSI						
POSI 101/12G	100	35	80	foro passante liscio	12	38
POSI 100/12G	100	40	100	foro passante liscio	12	45
POSI 125/12G	125	40	120	foro passante liscio	12	45
Serie ALSI						
ALSI 100/12G	100	40	100	foro passante liscio	12	45
ALSI 100/8HKA	100	40	100	cuscinetto a sfere	8	46
ALSI 100/15HK	100	40	100	cuscinetto a sfere	15	45

Ulteriori dettagli:

- serie di ruote: pagina 71
- rivestimento: pagina 53
- tipi di scorrimento: pagina 84–85
- resistenza ai prodotti chimici: pagina 51

10

Varianti / accessori



	con anello grigio antiruggine	tubetto assale in acciaio inox, rivestimento in PTFE Ø 12/8x40 mm	tubetto assale in acciaio inox, rivestimento in PTFE Ø 12/8x47 mm
Descrizione tecnica a pagina	52	117	117
Complemento cod. prodotto	-SG	XAT 12x40	XAT 12x47
Disponibile per	Ø ruota 125 mm*	POSI 101/12G	versioni con foro passante lunghezza mozzo 45 mm

* Resistenza termica fino a +240 °C

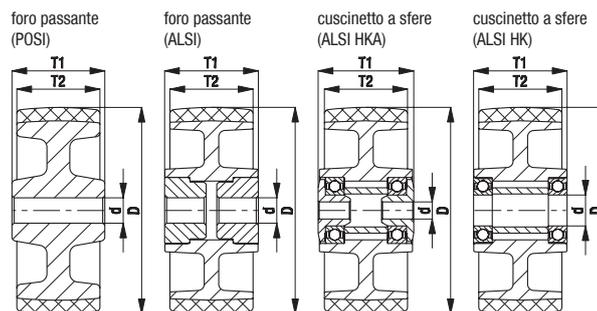

Serie LI-POSI, B-POSI, LI-ALSI, B-ALSI

Ruote con supporto in lamiera d'acciaio per alte temperature, con piastra da avvitare, ruota con rivestimento in gomma silicica Blickle TempLine® Comfort



100–120 kg

-25 °C a +250 °C

Supporto: serie LI/B

- lamiera d'acciaio, zincatura galvanica, passivato blu, senza Cr6

Supporto girevole:

- doppio cuscinetto a sfere nel gruppo rotante
- robusto perno centrale
- alta scorrevolezza ed usura ridotta, lunga durata
- il gioco del gruppo rotante è regolato specificamente per applicazioni ad alta temperatura
- grasso estremamente resistente alle alte temperature

Ruota: serie POSI, ALSI

- rivestimento: gomma silicica resistente alle alte temperature, durezza 75 Shore A, colore nero, **antitraccia**

corpo ruota:

- serie POSI: termoplastico resistente alle alte temperature, resistente alla rottura, colore grigio scuro
- serie ALSI: alluminio pressofuso

Ulteriori dettagli:

- serie di supporti: pagina 97
- bloccaggi: pagina 112–113
- serie di ruote: pagina 448
- tipi di scorrimento: pagina 84–85

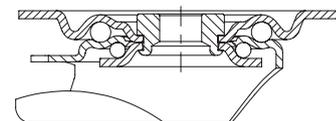

Ruote con supporto girevole	Ruote con supporto fisso	Ruote con supporto girevole con "stop-fix"	Ø ruota [mm]	Larg. ruota [mm]	Portata [kg]	Tipo di scorrimento	Altezza totale [mm]	Dimensione piastra [mm]	Interasse fori di fissaggio [mm]	Ø foro centrale [mm]	Disassam. supp. gir. [mm]
Serie LI-POSI											
LI-POSI 100G	B-POSI 100G	LI-POSI 100G-FI	100	40	100	foro passante liscio	125	100 x 85	80 x 60	9	36
LI-POSI 125G	B-POSI 125G	LI-POSI 125G-FI	125	40	120	foro passante liscio	150	100 x 85	80 x 60	9	38
Serie LI-ALSI											
LI-ALSI 100G	B-ALSI 100G	LI-ALSI 100G-FI	100	40	100	foro passante liscio	125	100 x 85	80 x 60	9	36
LI-ALSI 100HKA	B-ALSI 100HKA	LI-ALSI 100HKA-FI	100	40	100	cuscinetto a sfere	125	100 x 85	80 x 60	9	36

Varianti / accessori



	figura LI-ALSI	con anello grigio antitraccia	con assale in acciaio inox rivestito in PTFE
Descrizione tecnica a pagina		52	117
Complemento cod. prodotto		-SG	-XAT
Disponibile per		Ø ruota 125 mm*	versioni con foro passante su richiesta

* Resistenza termica fino a +240 °C

Serie LIR-POSI, LIR-ALSI

Ruote con supporto in lamiera d'acciaio per alte temperature, con foro centrale, ruota con rivestimento in gomma siliconica Blickle TempLine® Comfort



Blickle TempLine® Comfort

100–120 kg

-25 °C a +250 °C

Supporto: serie LIR

- lamiera d'acciaio, zincatura galvanica, passivato blu, senza Cr6
- doppio cuscinetto a sfere nel gruppo rotante
- robusto perno centrale
- alta scorrevolezza ed usura ridotta, lunga durata
- il gioco del gruppo rotante è regolato specificamente per applicazioni ad alta temperatura
- grasso estremamente resistente alle alte temperature

Ruota: serie POSI, ALSI

- rivestimento: gomma siliconica resistente alle alte temperature, durezza 75 Shore A, colore nero, **antitraccia**
- corpo ruota:
serie POSI: termoplastico resistente alle alte temperature, resistente alla rottura, colore grigio scuro
serie ALSI: alluminio pressofuso

Ulteriori dettagli:

- serie di supporti: pagina 97
- bloccaggi: pagina 112–113
- serie di ruote: pagina 448
- tipi di scorrimento: pagina 84–85

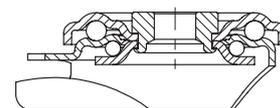

Ruote con supporto girevole	Ruote con supporto girevole con "stop-fix"	Ø ruota [mm]	Larg. ruota [mm]	Portata [kg]	Tipo di scorrimento	Altezza totale [mm]	Ø piastra [mm]	Ø foro centrale mm	Disassam. supp. gir. [mm]
Serie LIR-POSI									
LIR-POSI 100G	LIR-POSI 100G-FI	100	40	100	foro passante liscio	125	70	13	36
LIR-POSI 125G	LIR-POSI 125G-FI	125	40	120	foro passante liscio	150	70	13	38
Serie LIR-ALSI									
LIR-ALSI 100G	LIR-ALSI 100G-FI	100	40	100	foro passante liscio	125	70	13	36
LIR-ALSI 100HKA	LIR-ALSI 100HKA-FI	100	40	100	cuscinetto a sfere	125	70	13	36

Varianti / accessori



	figura LIR-ALSI	con anello grigio antitraccia	con assale in acciaio inox rivestito in PTFE
Descrizione tecnica a pagina		52	117
Complemento cod. prodotto		-SG	-XAT
Disponibile per		Ø ruota 125 mm*	versioni con foro passante su richiesta

* Resistenza termica fino a +240 °C

Serie LIX-POSI, BX-POSI

Ruote con supporto in acciaio inox per alte temperature, con piastra da avvitare, ruota con rivestimento in gomma siliconica Blickle TempLine® Comfort



100–120 kg

-25 °C a +250 °C

Supporto: serie LIX/BX

- acciaio al nichel-cromo di prima qualità (1.4301/AISI 304), acciaio inox, burattato
- tutte le parti, incluso il materiale del mozzo, sono resistenti alla corrosione

Supporto girevole:

- doppio cuscinetto a sfere nel gruppo rotante
- robusto perno centrale
- alta scorrevolezza ed usura ridotta, lunga durata
- il gioco del gruppo rotante è regolato specificamente per applicazioni ad alta temperatura
- senza grasso di serie ("-OF")

Ruota: serie POSI

- rivestimento: gomma siliconica resistente alle alte temperature, durezza 75 Shore A, colore nero, **antitraccia**
- corpo ruota: termoplastico resistente alle alte temperature, resistente alla rottura, colore grigio scuro

adatto per autoclave

Ulteriori dettagli:

- serie di supporti: pagina 98
- bloccaggi: pagina 112–113
- serie di ruote: pagina 448
- tipi di scorrimento: pagina 84–85

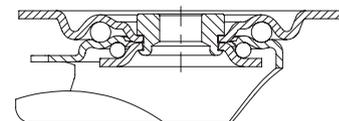

Ruote con supporto girevole	Ruote con supporto fisso	Ruote con supporto girevole con "stop-fix"	Ø ruota [mm]	Larg. ruota [mm]	Portata [kg]	Tipo di scorrimento	Altezza totale [mm]	Dimensione piastra [mm]	Interasse fori di fissaggio [mm]	Ø foro centrale [mm]	Disassam. supp. gir. [mm]
LIX-POSI 100G-OF	BX-POSI 100G	LIX-POSI 100G-FI-OF	100	40	100	foro passante liscio	125	100 x 85	80 x 60	9	36
LIX-POSI 125G-OF	BX-POSI 125G	LIX-POSI 125G-FI-OF	125	40	120	foro passante liscio	150	100 x 85	80 x 60	9	38

Varianti / accessori



	con anello grigio antitraccia	con grasso resistente alle alte temperature da -30 °C a +250 °C	con assale in acciaio inox rivestito in PTFE
Descrizione tecnica a pagina	52		117
Complemento cod. prodotto	-SG	non indicare suffisso -OF	-XAT
Disponibile per	Ø ruota 125 mm*	ruote con supporto girevole su richiesta	su richiesta

* Resistenza termica fino a +240 °C

Serie LIXR-POSI

Ruote con supporto in acciaio inox per alte temperature, foro centrale, ruota con rivestimento in gomma siliconica Blickle TempLine® Comfort



100–120 kg

-25 °C a +250 °C

Supporto: serie LIXR

- acciaio al nichel-cromo di prima qualità (1.4301/AISI 304), acciaio inox, burattato
- doppio cuscinetto a sfere nel gruppo rotante
- robusto perno centrale
- alta scorrevolezza ed usura ridotta, lunga durata
- il gioco del gruppo rotante è regolato specificamente per applicazioni ad alta temperatura
- senza grasso di serie ("-OF")
- tutte le parti, incluso il materiale del mozzo, sono resistenti alla corrosione

Ruota: serie POSI

- rivestimento: gomma siliconica resistente alle alte temperature, durezza 75 Shore A, colore nero, **antitraccia**
- corpo ruota: termoplastico resistente alle alte temperature, resistente alla rottura, colore grigio scuro

adatto per autoclave

Ulteriori dettagli:

- serie di supporti: pagina 98
- bloccaggi: pagina 112–113
- serie di ruote: pagina 448
- tipi di scorrimento: pagina 84–85

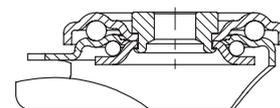

Ruote con supporto girevole	Ruote con supporto girevole con "stop-fix"	Ø ruota [mm]	Larg. ruota [mm]	Portata [kg]	Tipo di scorrimento	Altezza totale [mm]	Ø piastra [mm]	Ø foro centrale mm	Disassam. supp. gir. [mm]
LIXR-POSI 100G-OF	LIXR-POSI 100G-FI-OF	100	40	100	foro passante liscio	125	70	13	36
LIXR-POSI 125G-OF	LIXR-POSI 125G-FI-OF	125	40	120	foro passante liscio	150	70	13	38

Varianti / accessori



	con anello grigio antitraccia	con grasso resistente alle alte temperature da -30 °C a +250 °C	con assale in acciaio inox rivestito in PTFE
Descrizione tecnica a pagina	52		117
Complemento cod. prodotto	-SG	non indicare suffisso -OF	-XAT
Disponibile per	Ø ruota 125 mm*	su richiesta	su richiesta

* Resistenza termica fino a +240 °C

Serie POH

Ruote per alte temperature in poliammide Blickle TempLine® PerformanceLight

215–720 kg

-25 °C a +170 °C

Durezza del riv. / anello

85 Shore D

Protezione del pavimento / rumore di scorrimento

accettabile

Forza di spinta

eccellente

Resistenza all'usura

buono

TempLine® PerformanceLight



Ruota:

- poliammide resistente alle alte temperature, resistente alla rottura, durezza 85 Shore D
- forza di spinta e resistenza alla rotazione eccellenti
- facile da manovrare su superfici lisce
- elevata resistenza all'abrasione
- colore naturale
- **adatto per autoclave** (foro passante e versione con cuscinetto a sfere in acciaio inox con grasso per alte temperature "-HXK")

Altre caratteristiche:

- elevata resistenza chimica a molti agenti aggressivi
- resistenza termica: da -25 °C a +170 °C
- temperatura forno per breve tempo fino a +200 °C, la temperatura ruota non deve superare +170 °C

Ulteriori dettagli:

- serie di ruote: pagina 71
- rivestimento: pagina 57
- tipi di scorrimento: pagina 84–85
- resistenza ai prodotti chimici: pagina 51

Ruote	Ø ruota	Largh. ruota	Portata fino a +70 °C	Portata a +170 °C	Tipo di scorrimento	Ø foro mozzo	Lunghezza mozzo
	(D) [mm]	(T2) [mm]	[kg]	[kg]		(d) [mm]	(T1) [mm]
POH 81/12G	80	32	215	140	foro passante liscio	12	35
POH 100/12-35G	100	30	240	160	foro passante liscio	12	35
POH 100/12-45G	100	30	240	160	foro passante liscio	12	45
POH 102/12G	100	38	300	200	foro passante liscio	12	45
POH 102/15G	100	38	300	200	foro passante liscio	15	45
POH 102/15HK	100	38	300	200	cuscinetto a sfere	15	45
POH 125/12G	125	40	360	240	foro passante liscio	12	45
POH 125/15G	125	40	360	240	foro passante liscio	15	45
POH 125/15HK	125	40	420	280	cuscinetto a sfere	15	45
POH 150/20G	150	50	600	400	foro passante liscio	20	60
POH 150/20HK	150	50	600	400	cuscinetto a sfere	20	50
POH 200/20G	200	50	720	480	foro passante liscio	20	60
POH 200/20HK	200	50	720	480	cuscinetto a sfere	20	50

Varianti / accessori



	tubetto assale in acciaio inox, rivestimento in PTFE Ø 12/8x37 mm	tubetto assale in acciaio inox, rivestimento in PTFE Ø 12/8x47 mm	con cuscinetto a sfere in acciaio inox con grasso per alte temperature	con corpo ruota per alte portate per carichi superiori
Descrizione tecnica a pagina	117	117	84	
Complemento cod. prodotto	XAT 12x37	XAT 12x47	-HXK	serie SPOH
Disponibile per	POH 81/12G POH 100/12-35G	POH 100/12-45G POH 102+125/12G	tutte le versioni con cuscinetto a sfere	su richiesta

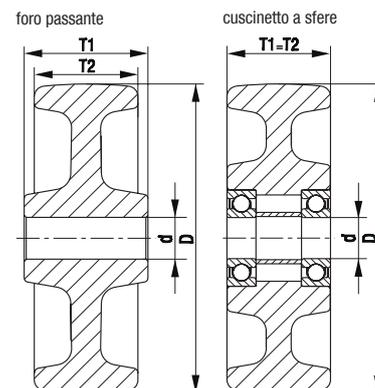

Serie LI-POH, B-POH, LIK-POH, BK-POH

**Ruote con supporto in lamiera d'acciaio per alte temperature, con piastra da avvitare, ruota in poliammide
Blickle TempLine® PerformanceLight**



150–350 kg

-25 °C a +170 °C

Supporto: serie LI/B, LIK/BK

- lamiera d'acciaio, zincatura galvanica, passivato blu, senza Cr6

Supporto girevole:

- doppio cuscinetto a sfere nel gruppo rotante
- robusto perno centrale (serie LIK senza perno centrale, con guarnizione del gruppo rotante per alte temperature)
- alta scorrevolezza ed usura ridotta, lunga durata
- il gioco del gruppo rotante è regolato specificamente per applicazioni ad alta temperatura
- grasso estremamente resistente alle alte temperature

Ruota: serie POH

- poliammide resistente alle alte temperature, resistente alla rottura, durezza 85 Shore D, colore naturale

Ulteriori dettagli:

- serie di supporti: pagina 97–98
- bloccaggi: pagina 112–113
- serie di ruote: pagina 453
- tipi di scorrimento: pagina 84–85

TempLine® PerformanceLight

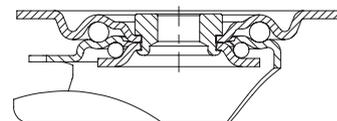

Ruote con supporto girevole	Ruote con supporto fisso	Ruote con supporto girevole con "stop-fix"	Ø ruota [mm]	Larg. ruota [mm]	Portata fino a +70 °C [kg]	Tipo di scorrimento	Altezza totale [mm]	Dimensione piastra [mm]	Interasse fori di fissaggio [mm]	Ø foro centrale [mm]	Disassam. supp. gir. [mm]
LI-POH 81G	B-POH 81G	LI-POH 81G-FI	80	32	150	foro passante liscio	102	100 x 85	80 x 60	9	38
LI-POH 100G	B-POH 100G	LI-POH 100G-FI	100	30	150	foro passante liscio	125	100 x 85	80 x 60	9	36
LIK-POH 102G-1	BK-POH 102G-1	LIK-POH 102G-1-FI	100	38	300	foro passante liscio	130	100 x 85	80 x 60	9	45
LIK-POH 102HK-1	BK-POH 102HK-1	LIK-POH 102HK-1-FI	100	38	300	cuscinetto a sfere	130	100 x 85	80 x 60	9	45
LI-POH 125G	B-POH 125G	LI-POH 125G-FI	125	40	150	foro passante liscio	150	100 x 85	80 x 60	9	38
LIK-POH 125G-1	BK-POH 125G-1	LIK-POH 125G-1-FI	125	40	350	foro passante liscio	155	100 x 85	80 x 60	9	48
LIK-POH 125HK-1	BK-POH 125HK-1	LIK-POH 125HK-1-FI	125	40	350	cuscinetto a sfere	155	100 x 85	80 x 60	9	48
LI-POH 150G	B-POH 150G	LI-POH 150G-FI	150	50	350	foro passante liscio	190	140 x 110	105 x 75–80	11	60
LI-POH 150HK	B-POH 150HK	LI-POH 150HK-FI	150	50	350	cuscinetto a sfere	190	140 x 110	105 x 75–80	11	60
LI-POH 200G	B-POH 200G	LI-POH 200G-FI	200	50	350	foro passante liscio	235	140 x 110	105 x 75–80	11	65
LI-POH 200HK	B-POH 200HK	LI-POH 200HK-FI	200	50	350	cuscinetto a sfere	235	140 x 110	105 x 75–80	11	65

La portata può essere ridotta a temperature superiori a +70 °C, vedere pagina 453

Varianti / accessori



con assale in acciaio inox rivestito in PTFE

Descrizione tecnica a pagina	117
Complemento cod. prodotto	-XAT
Disponibile per	versioni con foro passante Ø 80–125 mm su richiesta

Serie LIR-POH

**Ruote con supporto in lamiera d'acciaio per alte temperature, con foro centrale, ruota in poliammide
Blickle TempLine® PerformanceLight**



150 kg

-25 °C a +170 °C

Supporto: serie LIR

- lamiera d'acciaio, zincatura galvanica, passivato blu, senza Cr6
- doppio cuscinetto a sfere nel gruppo rotante
- robusto perno centrale
- alta scorrevolezza ed usura ridotta, lunga durata
- il gioco del gruppo rotante è regolato specificamente per applicazioni ad alta temperatura
- grasso estremamente resistente alle alte temperature

Ruota: serie POH

- poliammide resistente alle alte temperature, resistente alla rottura, durezza 85 Shore D, colore naturale

Ulteriori dettagli:

- serie di supporti: pagina 97
- bloccaggi: pagina 112–113
- serie di ruote: pagina 453
- tipi di scorrimento: pagina 84–85

TempLine® PerformanceLight

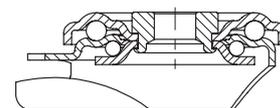

Ruote con supporto girevole	Ruote con supporto girevole con "stop-fix"	Ø ruota [mm]	Larg. ruota [mm]	Portata fino a +70 °C [kg]	Tipo di scorrimento	Altezza totale [mm]	Ø piastra [mm]	Ø foro centrale [mm]	Disassam. supp. gir. [mm]
LIR-POH 81G	LIR-POH 81G-FI	80	32	150	foro passante liscio	102	70	13	38
LIR-POH 100G	LIR-POH 100G-FI	100	30	150	foro passante liscio	125	70	13	36
LIR-POH 102G	LIR-POH 102G-FI	100	38	150	foro passante liscio	125	70	13	36
LIR-POH 102HK	LIR-POH 102HK-FI	100	38	150	cuscinetto a sfere	125	70	13	36
LIR-POH 125G	LIR-POH 125G-FI	125	40	150	foro passante liscio	150	70	13	38
LIR-POH 125HK	LIR-POH 125HK-FI	125	40	150	cuscinetto a sfere	150	70	13	38

La portata può essere ridotta a temperature superiori a +70 °C, vedere pagina 453

Varianti / accessori



con assale in acciaio inox rivestito in PTFE

Descrizione tecnica a pagina	117
Complemento cod. prodotto	-XAT
Disponibile per	versioni con foro passante su richiesta

Serie LIX-POH, BX-POH, LIKX-POH, BKX-POH

Ruote con supporto in acciaio inox per alte temperature, con piastra da avvitare, ruota in poliammide
Blickle TempLine® PerformanceLight



150–350 kg

-25 °C a +170 °C

Supporto: serie LIX/BX, LIKX/BKX

- acciaio al nichel-cromo di prima qualità (1.4301/AISI 304), acciaio inox, burattato
- tutte le parti, incluso il materiale del mozzo, sono resistenti alla corrosione

Supporto girevole:

- doppio cuscinetto a sfere nel gruppo rotante
- robusto perno centrale (serie LIKX senza perno centrale, con guarnizione del gruppo rotante per alte temperature)
- alta scorrevolezza ed usura ridotta, lunga durata
- il gioco del gruppo rotante è regolato specificamente per applicazioni ad alta temperatura
- grasso estremamente resistente alle alte temperature

Ruota: serie POH

- poliammide resistente alle alte temperature, resistente alla rottura, durezza 85 Shore D, colore naturale

adatto per autoclave

Ulteriori dettagli:

- serie di supporti: pagina 98
- bloccaggi: pagina 112–113
- serie di ruote: pagina 453
- tipi di scorrimento: pagina 84–85

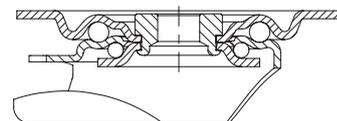

Ruote con supporto girevole	Ruote con supporto fisso	Ruote con supporto girevole con "stop-fix"	Ø ruota [mm]	Larg. ruota [mm]	Portata fino a +70 °C [kg]	Tipo di scorrimento	Altezza totale [mm]	Dimensione piastra [mm]	Interasse fori di fissaggio [mm]	Ø foro centrale [mm]	Disassam. supp. gir. [mm]
LIX-POH 81G	BX-POH 81G	LIX-POH 81G-FI	80	32	150	foro passante liscio	102	100 x 85	80 x 60	9	38
LIX-POH 100G	BX-POH 100G	LIX-POH 100G-FI	100	30	150	foro passante liscio	125	100 x 85	80 x 60	9	36
LIKX-POH 102G-1	BKX-POH 102G-1	LIKX-POH 102G-1-FI	100	38	300	foro passante liscio	130	100 x 85	80 x 60	9	45
LIKX-POH 102HXK-1	BKX-POH 102HXK-1	LIKX-POH 102HXK-1-FI	100	38	300	cuscinetto a sfere	130	100 x 85	80 x 60	9	45
LIX-POH 125G	BX-POH 125G	LIX-POH 125G-FI	125	40	150	foro passante liscio	155	100 x 85	80 x 60	9	38
LIKX-POH 125G-1	BKX-POH 125G-1	LIKX-POH 125G-1-FI	125	40	300	foro passante liscio	155	100 x 85	80 x 60	9	48
LIKX-POH 125HXK-1	BKX-POH 125HXK-1	LIKX-POH 125HXK-1-FI	125	40	300	cuscinetto a sfere	155	100 x 85	80 x 60	9	48
LIX-POH 150G	BX-POH 150G	LIX-POH 150G-FI	150	50	350	foro passante liscio	190	140 x 110	105 x 75–80	11	60
LIX-POH 150HXK	BX-POH 150HXK	LIX-POH 150HXK-FI	150	50	350	cuscinetto a sfere	190	140 x 110	105 x 75–80	11	60
LIX-POH 200G	BX-POH 200G	LIX-POH 200G-FI	200	50	350	foro passante liscio	235	140 x 110	105 x 75–80	11	65
LIX-POH 200HXK	BX-POH 200HXK	LIX-POH 200HXK-FI	200	50	350	cuscinetto a sfere	235	140 x 110	105 x 75–80	11	65

La portata può essere ridotta a temperature superiori a +70 °C, vedere pagina 453

Varianti / accessori



gruppo rotante senza grasso, estremamente facile da manovrare	con assale in acciaio inox rivestito in PTFE
Descrizione tecnica a pagina	117
Complemento cod. prodotto	-OF -XAT
Disponibile per	serie LIX Ø ruota 100 mm versioni con foro passante Ø 80–125 mm su richiesta

Serie LIXR-POH

Ruote con supporto in acciaio inox per alte temperature, con foro centrale, ruota in poliammide
Blickle TempLine® PerformanceLight



150 kg

-25 °C a +170 °C

Supporto: serie LIXR

- acciaio al nichel-cromo di prima qualità (1.4301/AISI 304), acciaio inox, burattato
- doppio cuscinetto a sfere nel gruppo rotante
- robusto perno centrale
- alta scorrevolezza ed usura ridotta, lunga durata
- il gioco del gruppo rotante è regolato specificamente per applicazioni ad alta temperatura
- grasso estremamente resistente alle alte temperature
- tutte le parti, incluso il materiale del mozzo, sono resistenti alla corrosione

Ruota: serie POH

- poliammide resistente alle alte temperature, resistente alla rottura, durezza 85 Shore D, colore naturale

adatto per autoclave

Ulteriori dettagli:

- serie di supporti: pagina 98
- bloccaggi: pagina 112-113
- serie di ruote: pagina 453
- tipi di scorrimento: pagina 84-85

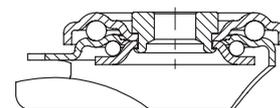

Ruote con supporto girevole	Ruote con supporto girevole con "stop-fix"	Ø ruota [mm]	Larg. ruota [mm]	Portata fino a +70 °C [kg]	Tipo di scorrimento	Altezza totale [mm]	Ø piastra [mm]	Ø foro centrale [mm]	Disassam. supp. gir. [mm]
LIXR-POH 81G	LIXR-POH 81G-FI	80	32	150	foro passante liscio	102	70	13	38
LIXR-POH 100G	LIXR-POH 100G-FI	100	30	150	foro passante liscio	125	70	13	36
LIXR-POH 102G	LIXR-POH 102G-FI	100	38	150	foro passante liscio	125	70	13	36
LIXR-POH 102HXX	LIXR-POH 102HXX-FI	100	38	150	cuscinetto a sfere	125	70	13	36
LIXR-POH 125G	LIXR-POH 125G-FI	125	40	150	foro passante liscio	150	70	13	38
LIXR-POH 125HXX	LIXR-POH 125HXX-FI	125	40	150	cuscinetto a sfere	150	70	13	38

La portata può essere ridotta a temperature superiori a +70 °C, vedere pagina 453

Varianti / accessori



	gruppo rotante senza grasso, estremamente facile da manovrare	con assale in acciaio inox rivestito in PTFE
Descrizione tecnica a pagina		117
Complemento cod. prodotto	-OF	-XAT
Disponibile per	Ø ruota 100 mm	versioni con foro passante su richiesta

Serie LI-POHI, B-POHI, LIK-POHI, BK-POHI

**Ruote con supporto in lamiera d'acciaio per alte temperature, con piastra da avvitare, ruota in materiale termoplastico
Blickle TempLine® Performance**



150–350 kg

-25 °C a +250 °C

Supporto: serie LI/B, LIK/BK

- lamiera d'acciaio, zincatura galvanica, passivato blu, senza Cr6

Supporto girevole:

- doppio cuscinetto a sfere nel gruppo rotante (serie LIK senza perno centrale, con guarnizione del gruppo rotante per alte temperature)
- alta scorrevolezza ed usura ridotta, lunga durata
- il gioco del gruppo rotante è regolato specificamente per applicazioni ad alta temperatura
- grasso estremamente resistente alle alte temperature

Ruota: serie POHI

- termoplastico resistente alle alte temperature, resistente alla rottura, durezza 85 Shore D, colore grigio scuro
- resistenza termica: da -25 °C a +250 °C

Ulteriori dettagli:

- serie di supporti: pagina 97–98
- bloccaggi: pagina 112–113
- serie di ruote: pagina 458
- tipi di scorrimento: pagina 84–85

Blickle TempLine® Performance

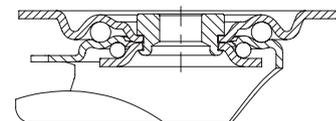

Ruote con supporto girevole	Ruote con supporto fisso	Ruote con supporto girevole con "stop-fix"	Ø ruota [mm]	Larg. ruota [mm]	Portata fino a +70 °C [kg]	Tipo di scorrimento	Altezza totale [mm]	Dimensione piastra [mm]	Interasse fori di fissaggio [mm]	Ø foro centrale [mm]	Disassam. supp. gir. [mm]
LI-POHI 81G	B-POHI 81G	LI-POHI 81G-FI	80	32	150	foro passante liscio	102	100 x 85	80 x 60	9	38
LI-POHI 100G	B-POHI 100G	LI-POHI 100G-FI	100	30	150	foro passante liscio	125	100 x 85	80 x 60	9	36
LIK-POHI 102G-1	BK-POHI 102G-1	LIK-POHI 102G-1-FI	100	38	250	foro passante liscio	130	100 x 85	80 x 60	9	45
LIK-POHI 102HK-1	BK-POHI 102HK-1	LIK-POHI 102HK-1-FI	100	38	250	cuscinetto a sfere	130	100 x 85	80 x 60	9	45
LI-POHI 125G	B-POHI 125G	LI-POHI 125G-FI	125	40	150	foro passante liscio	150	100 x 85	80 x 60	9	38
LIK-POHI 125G-1	BK-POHI 125G-1	LIK-POHI 125G-1-FI	125	40	300	foro passante liscio	155	100 x 85	80 x 60	9	48
LIK-POHI 125HK-1	BK-POHI 125HK-1	LIK-POHI 125HK-1-FI	125	40	350	cuscinetto a sfere	155	100 x 85	80 x 60	9	48
LI-POHI 150G	B-POHI 150G	LI-POHI 150G-FI	150	50	350	foro passante liscio	190	140 x 110	105 x 75–80	11	60
LI-POHI 150HK	B-POHI 150HK	LI-POHI 150HK-FI	150	50	350	cuscinetto a sfere	190	140 x 110	105 x 75–80	11	60
LI-POHI 200G	B-POHI 200G	LI-POHI 200G-FI	200	50	350	foro passante liscio	235	140 x 110	105 x 75–80	11	65
LI-POHI 200HK	B-POHI 200HK	LI-POHI 200HK-FI	200	50	350	cuscinetto a sfere	235	140 x 110	105 x 75–80	11	65

La portata può essere ridotta a temperature superiori a +70 °C, vedere pagina 458

Varianti / accessori



con assale in acciaio inox rivestito in PTFE

Descrizione tecnica a pagina	117
Complemento cod. prodotto	-XAT
Disponibile per	versioni con foro passante Ø 80–125 mm su richiesta

Serie LIR-POHI

**Ruote con supporto in lamiera d'acciaio per alte temperature, con foro centrale, ruota in materiale termoplastico
Blickle TempLine® Performance**



Blickle
TempLine® Performance

150 kg

-25 °C a +250 °C

Supporto: serie LIR

- lamiera d'acciaio, zincatura galvanica, passivato blu, senza Cr6
- doppio cuscinetto a sfere nel gruppo rotante
- robusto perno centrale
- alta scorrevolezza ed usura ridotta, lunga durata
- il gioco del gruppo rotante è regolato specificamente per applicazioni ad alta temperatura
- grasso estremamente resistente alle alte temperature

Ruota: serie POHI

- termoplastico resistente alle alte temperature, resistente alla rottura, durezza 85 Shore D, colore grigio scuro
- resistenza termica: da -25 °C a +250 °C

Ulteriori dettagli:

- serie di supporti: pagina 97
- bloccaggi: pagina 112-113
- serie di ruote: pagina 458
- tipi di scorrimento: pagina 84-85

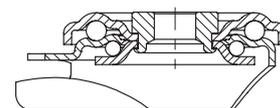

Ruote con supporto girevole	Ruote con supporto girevole con "stop-fix"	Ø ruota [mm]	Larg. ruota [mm]	Portata fino a +70 °C [kg]	Tipo di scorrimento	Altezza totale [mm]	Ø piastra [mm]	Ø foro centrale [mm]	Disassam. supp. gir. [mm]
LIR-POHI 81G	LIR-POHI 81G-FI	80	32	150	foro passante liscio	102	70	13	38
LIR-POHI 100G	LIR-POHI 100G-FI	100	30	150	foro passante liscio	125	70	13	36
LIR-POHI 102G	LIR-POHI 102G-FI	100	38	150	foro passante liscio	125	70	13	36
LIR-POHI 102HK	LIR-POHI 102HK-FI	100	38	150	cuscinetto a sfere	125	70	13	36
LIR-POHI 125G	LIR-POHI 125G-FI	125	40	150	foro passante liscio	150	70	13	38
LIR-POHI 125HK	LIR-POHI 125HK-FI	125	40	150	cuscinetto a sfere	150	70	13	38

La portata può essere ridotta a temperature superiori a +70 °C, vedere pagina 458

Varianti / accessori



con assale in acciaio inox rivestito in PTFE

Descrizione tecnica a pagina

117

Complemento cod. prodotto

-XAT

Disponibile per

versioni con foro passante su richiesta

Serie LIX-POHI, BX-POHI, LIKX-POHI, BKX-POHI

Ruote con supporto in acciaio inox per alte temperature, con piastra da avvitare, ruota in materiale termoplastico Blickle TempLine® Performance



150–350 kg

-25 °C a +250 °C

Supporto: serie LIX/BX, LIKX/BKX

- acciaio al nichel-cromo di prima qualità (1.4301/AISI 304), acciaio inox, burattato
- tutte le parti, incluso il materiale del mozzo, sono resistenti alla corrosione

Supporto girevole:

- doppio cuscinetto a sfere nel gruppo rotante
- robusto perno centrale (serie LIXX senza perno centrale, con guarnizione del gruppo rotante per alte temperature)
- alta scorrevolezza ed usura ridotta, lunga durata
- il gioco del gruppo rotante è regolato specificamente per applicazioni ad alta temperatura
- grasso estremamente resistente alle alte temperature

Ruota: serie POHI

- termoplastico resistente alle alte temperature, resistente alla rottura, durezza 85 Shore D, colore grigio scuro
- resistenza termica: da -25 °C a +250 °C

adatto per autoclave

Ulteriori dettagli:

- serie di supporti: pagina 98–99
- bloccaggi: pagina 112–113
- serie di ruote: pagina 458
- tipi di scorrimento: pagina 84–85

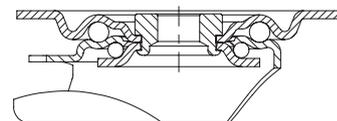

Ruote con supporto girevole	Ruote con supporto fisso	Ruote con supporto girevole con "stop-fix"	Ø ruota [mm]	Larg. ruota [mm]	Portata fino a +70 °C [kg]	Tipo di scorrimento	Altezza totale [mm]	Dimensione piastra [mm]	Interasse fori di fissaggio [mm]	Ø foro centrale [mm]	Disassam. supp. gir. [mm]
LIX-POHI 81G	BX-POHI 81G	LIX-POHI 81G-FI	80	32	150	foro passante liscio	102	100 x 85	80 x 60	9	38
LIX-POHI 100G	BX-POHI 100G	LIX-POHI 100G-FI	100	30	150	foro passante liscio	125	100 x 85	80 x 60	9	36
LIKX-POHI 102G-1	BKX-POHI 102G-1	LIKX-POHI 102G-1-FI	100	38	250	foro passante liscio	130	100 x 85	80 x 60	9	45
LIKX-POHI 102HXK-1	BKX-POHI 102HXK-1	LIKX-POHI 102HXK-1-FI	100	38	250	cuscinetto a sfere	130	100 x 85	80 x 60	9	45
LIX-POHI 125G	BX-POHI 125G	LIX-POHI 125G-FI	125	40	150	foro passante liscio	150	100 x 85	80 x 60	9	38
LIKX-POHI 125G-1	BKX-POHI 125G-1	LIKX-POHI 125G-1-FI	125	40	300	foro passante liscio	155	100 x 85	80 x 60	9	48
LIKX-POHI 125HXK-1	BKX-POHI 125HXK-1	LIKX-POHI 125HXK-1-FI	125	40	300	cuscinetto a sfere	155	100 x 85	80 x 60	9	48
LIX-POHI 150G	BX-POHI 150G	LIX-POHI 150G-FI	150	50	350	foro passante liscio	190	140 x 110	105 x 75–80	11	60
LIX-POHI 150HXK	BX-POHI 150HXK	LIX-POHI 150HXK-FI	150	50	350	cuscinetto a sfere	190	140 x 110	105 x 75–80	11	60
LIX-POHI 200G	BX-POHI 200G	LIX-POHI 200G-FI	200	50	350	foro passante liscio	235	140 x 110	105 x 75–80	11	65
LIX-POHI 200HXK	BX-POHI 200HXK	LIX-POHI 200HXK-FI	200	50	350	cuscinetto a sfere	235	140 x 110	105 x 75–80	11	65

La portata può essere ridotta a temperature superiori a +70 °C, vedere pagina 458

10

Varianti / accessori



	gruppo rotante senza grasso, estremamente facile da manovrare	con assale in acciaio inox rivestito in PTFE
Descrizione tecnica a pagina		117
Complemento cod. prodotto	-OF	-XAT
Disponibile per	serie LIX Ø ruota 100 mm	versioni con foro passante Ø 80–125 mm su richiesta

Serie LIXR-POHI

Ruote con supporto in acciaio inox per alte temperature, foro centrale, ruota termoidurente
Blickle TempLine® Performance



150 kg

-25 °C a +250 °C

Supporto: serie LIXR

- acciaio al nichel-cromo di prima qualità (1.4301/AISI 304), acciaio inox, burattato
- doppio cuscinetto a sfere nel gruppo rotante
- robusto perno centrale
- alta scorrevolezza ed usura ridotta, lunga durata
- il gioco del gruppo rotante è regolato specificamente per applicazioni ad alta temperatura
- grasso estremamente resistente alle alte temperature
- tutte le parti, incluso il materiale del mozzo, sono resistenti alla corrosione

Ruota: serie POHI

- termoplastico resistente alle alte temperature, resistente alla rottura, durezza 85 Shore D, colore grigio scuro
- resistenza termica: da -25 °C a +250 °C

adatto per autoclave

Ulteriori dettagli:

- serie di supporti: pagina 98
- bloccaggi: pagina 112–113
- serie di ruote: pagina 458
- tipi di scorrimento: pagina 84–85

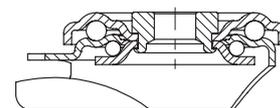

Ruote con supporto girevole	Ruote con supporto girevole con "stop-fix"	Ø ruota [mm]	Larg. ruota [mm]	Portata fino a +70 °C [kg]	Tipo di scorrimento	Altezza totale [mm]	Ø piastra [mm]	Ø foro centrale [mm]	Disassam. supp. gir. [mm]
LIXR-POHI 81G	LIXR-POHI 81G-FI	80	32	150	foro passante liscio	102	70	13	38
LIXR-POHI 100G	LIXR-POHI 100G-FI	100	30	150	foro passante liscio	125	70	13	36
LIXR-POHI 102G	LIXR-POHI 102G-FI	100	38	150	foro passante liscio	125	70	13	36
LIXR-POHI 102HXX	LIXR-POHI 102HXX-FI	100	38	150	cuscinetto a sfere	125	70	13	36
LIXR-POHI 125G	LIXR-POHI 125G-FI	125	40	150	foro passante liscio	150	70	13	38
LIXR-POHI 125HXX	LIXR-POHI 125HXX-FI	125	40	150	cuscinetto a sfere	150	70	13	38

La portata può essere ridotta a temperature superiori a +70 °C, vedere pagina 458

Varianti / accessori



	gruppo rotante senza grasso, estremamente facile da manovrare	con assale in acciaio inox rivestito in PTFE
Descrizione tecnica a pagina		117
Complemento cod. prodotto	-OF	-XAT
Disponibile per	Ø ruota 100 mm	versioni con foro passante su richiesta

Serie PHN

Ruote per alte temperature in duroplast Blickle TempLine® Classic

100–500 kg

-35 °C a +260 °C

Durezza del riv. / anello

90 Shore D

Protezione del pavimento / rumore di scorrimento

accettabile

Forza di spinta

eccellente

Resistenza all'usura

sufficiente



Ruota:

- resina fenolica, durezza 90 Shore D
- portata statica molto alta
- facile da manovrare su superfici lisce
- colore nero

Altre caratteristiche:

- elevata resistenza chimica a molti agenti aggressivi
- resistenza termica:
versione con foro passante: da -35 °C a +260 °C, per breve tempo fino a +300 °C
versione con cuscinetto a sfere ("HK"): da -25 °C a +250 °C
versione con cuscinetto a sfere ("IK"): da -30 °C a +260 °C
- le ruote sono adatte a pavimentazioni irregolari e al superamento di ostacoli solo con alcune limitazioni

Ulteriori dettagli:

- serie di ruote: pagina 72
- rivestimento: pagina 58
- tipi di scorrimento: pagina 84–85
- resistenza ai prodotti chimici: pagina 51

Ruote	Ø ruota	Largh. ruota	Portata	Tipo di scorrimento	Ø foro mozzo	Lunghezza mozzo
	(D) [mm]	(T2) [mm]	[kg]		(d) [mm]	(T1) [mm]
PHN 81/12G	80	32	100	foro passante liscio	12	35
PHN 80/12G	80	35	110	foro passante liscio	12	40
PHN 100/12-35G	100	30	125	foro passante liscio	12	35
PHN 100/12-45G	100	30	125	foro passante liscio	12	45
PHN 102/12G	100	38	200	foro passante liscio	12	45
PHN 102/15G	100	38	200	foro passante liscio	15	45
PHN 102/15HK	100	38	200	cuscinetto a sfere	15	40
PHN 102/15IK	100	38	200	cuscinetto a sfere	15	40
PHN 125/12G	125	40	200	foro passante liscio	12	45
PHN 125/15G	125	40	200	foro passante liscio	15	45
PHN 125/15HK	125	40	200	cuscinetto a sfere	15	40
PHN 125/15IK	125	40	200	cuscinetto a sfere	15	40
PHN 150/20G	150	50	300	foro passante liscio	20	60
PHN 150/20HK	150	50	300	cuscinetto a sfere	20	50
PHN 150/20IK	150	50	300	cuscinetto a sfere	20	50
PHN 200/20G *	200	50	500	foro passante liscio	20	60

* Resistenza termica da -30 °C a +230 °C

Varianti / accessori



tubetto assale in acciaio inox, rivestimento in PTFE Ø 12/8x37 mm	tubetto assale in acciaio inox, rivestimento in PTFE Ø 12/8x47 mm
---	---

Descrizione tecnica a pagina	117	117
Complemento cod. prodotto	XAT 12x37	XAT 12x47
Disponibile per	PHN 81/12G PHN 100/12–35G	PHN 100/12–45G PHN 102+125/12G

foro passante

cuscinetto a sfere

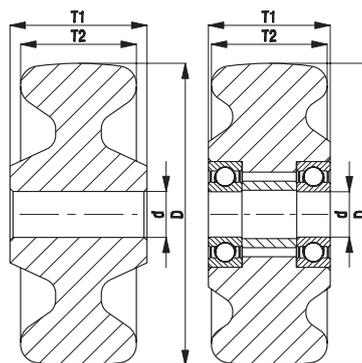

Serie LI-PHN, B-PHN

**Ruote con supporto in lamiera d'acciaio per alte temperature, con piastra da avvitare, ruota termoindurente
Blickle TempLine® Classic**

 100–350 kg

 -35 °C a +260 °C

Supporto: serie LI/B

- lamiera d'acciaio, zincatura galvanica, passivato blu, senza Cr6

Supporto girevole:

- doppio cuscinetto a sfere nel gruppo rotante
- robusto perno centrale
- alta scorrevolezza ed usura ridotta, lunga durata
- il gioco del gruppo rotante è regolato specificamente per applicazioni ad alta temperatura
- grasso estremamente resistente alle alte temperature
- versioni con foro passante con assale in acciaio inox rivestito in PTFE (Ø ruota 80–125 mm)

Ruota: serie PHN

- resina fenolica, durezza 90 Shore D, colore nero
- resistenza termica:
versione con foro passante: da -35 °C a +260 °C, per breve tempo fino a +300 °C
versione con cuscinetto a sfere ("HK"): da -25 °C a +250 °C
versione con cuscinetto a sfere ("IK"): da -30 °C a +260 °C

Ulteriori dettagli:

- serie di supporti: pagina 97
- serie di ruote: pagina 463
- tipi di scorrimento: pagina 84–85



 **Blickle**
TempLine® Classic

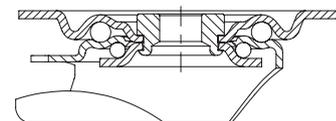

Ruote con supporto girevole	Ruote con supporto fisso	Ø ruota [mm]	Larg. ruota [mm]	Portata [kg]	Tipo di scorrimento	Altezza totale [mm]	Dimensione piastra [mm]	Interasse fori di fissaggio [mm]	Ø foro centrale [mm]	Disassam. supp. gir. [mm]
LI-PHN 81G	B-PHN 81G	80	32	100	foro passante liscio	102	100 x 85	80 x 60	9	38
LI-PHN 100G	B-PHN 100G	100	30	125	foro passante liscio	125	100 x 85	80 x 60	9	36
LI-PHN 102G	B-PHN 102G	100	38	150	foro passante liscio	125	100 x 85	80 x 60	9	36
LI-PHN 102HK	B-PHN 102HK	100	38	150	cuscinetto a sfere	125	100 x 85	80 x 60	9	36
LI-PHN 102IK	B-PHN 102IK	100	38	150	cuscinetto a sfere	125	100 x 85	80 x 60	9	36
LI-PHN 125G	B-PHN 125G	125	40	150	foro passante liscio	150	100 x 85	80 x 60	9	38
LI-PHN 125HK	B-PHN 125HK	125	40	150	cuscinetto a sfere	150	100 x 85	80 x 60	9	38
LI-PHN 125IK	B-PHN 125IK	125	40	150	cuscinetto a sfere	150	100 x 85	80 x 60	9	38
LI-PHN 150G	B-PHN 150G	150	50	300	foro passante liscio	190	140 x 110	105 x 75–80	11	60
LI-PHN 150HK	B-PHN 150HK	150	50	300	cuscinetto a sfere	190	140 x 110	105 x 75–80	11	60
LI-PHN 150IK	B-PHN 150IK	150	50	300	cuscinetto a sfere	190	140 x 110	105 x 75–80	11	60
LI-PHN 200G *	B-PHN 200G *	200	50	350	foro passante liscio	235	140 x 110	105 x 75–80	11	65

* Resistenza termica da -30 °C a +230 °C

Serie LIR-PHN

Ruote con supporto in lamiera d'acciaio per alte temperature, con foro centrale, ruota termoindurente
Blickle TempLine® Classic



Blickle
TempLine® Classic

 100–150 kg

 -35 °C a +260 °C

Supporto: serie LIR

- lamiera d'acciaio, zincatura galvanica, passivato blu, senza Cr6
- doppio cuscinetto a sfere nel gruppo rotante
- robusto perno centrale
- alta scorrevolezza ed usura ridotta, lunga durata
- il gioco del gruppo rotante è regolato specificamente per applicazioni ad alta temperatura
- grasso estremamente resistente alle alte temperature
- versioni con foro passante con assale in acciaio inox rivestito in PTFE

Ruota: serie PHN

- resina fenolica, durezza 90 Shore D, colore nero
- resistenza termica:
 - versione con foro passante: da -35 °C a +260 °C, per breve tempo fino a +300 °C
 - versione con cuscinetto a sfere ("HK"): da -25 °C a +250 °C
 - versione con cuscinetto a sfere ("IK"): da -30 °C a +260 °C

Ulteriori dettagli:

- serie di supporti: pagina 97
- serie di ruote: pagina 463
- tipi di scorrimento: pagina 84–85

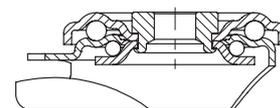

Ruote con supporto girevole	Ø ruota [mm]	Larg. ruota [mm]	Portata [kg]	Tipo di scorrimento	Altezza totale [mm]	Ø piastra [mm]	Ø foro centrale mm	Disassam. supp. gir. [mm]
LIR-PHN 81G	80	32	100	foro passante liscio	102	70	13	38
LIR-PHN 100G	100	30	125	foro passante liscio	125	70	13	36
LIR-PHN 102G	100	38	150	foro passante liscio	125	70	13	36
LIR-PHN 102HK	100	38	150	cuscinetto a sfere	125	70	13	36
LIR-PHN 102IK	100	38	150	cuscinetto a sfere	125	70	13	36
LIR-PHN 125G	125	40	150	foro passante liscio	150	70	13	38
LIR-PHN 125HK	125	40	150	cuscinetto a sfere	150	70	13	38
LIR-PHN 125IK	125	40	150	cuscinetto a sfere	150	70	13	38

Serie LIX-PHN, BX-PHN

Ruote con supporto in acciaio inox per alte temperature, con piastra da avvitare, ruota termoindurente
Blickle TempLine® Classic

 100–350 kg

 -35 °C a +260 °C





Supporto: serie LIX/BX

- acciaio al nichel-cromo di prima qualità (1.4301/AISI 304), acciaio inox, burattato
- tutte le parti, incluso il materiale del mozzo, sono resistenti alla corrosione

Supporto girevole:

- doppio cuscinetto a sfere nel gruppo rotante
- alta scorrevolezza ed usura ridotta, lunga durata
- il gioco del gruppo rotante è regolato specificamente per applicazioni ad alta temperatura
- grasso estremamente resistente alle alte temperature
- assale in acciaio inox rivestito in PTFE (Ø ruota 80–125 mm)

Ruota: serie PHN

- resina fenolica, durezza 90 Shore D, colore nero
- resistenza termica da -35 °C a +260 °C, per breve tempo fino a +300 °C

Ulteriori dettagli:

- serie di supporti: pagina 98
- serie di ruote: pagina 463
- tipi di scorrimento: pagina 84–85

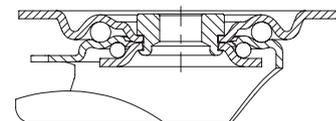

Ruote con supporto girevole	Ruote con supporto fisso	Ø ruota [mm]	Larg. ruota [mm]	Portata [kg]	Tipo di scorrimento	Altezza totale [mm]	Dimensione piastra [mm]	Interasse fori di fissaggio [mm]	Ø foro centrale [mm]	Disassam. supp. gir. [mm]
LIX-PHN 81G	BX-PHN 81G	80	32	100	foro passante liscio	102	100 x 85	80 x 60	9	38
LIX-PHN 100G	BX-PHN 100G	100	30	125	foro passante liscio	125	100 x 85	80 x 60	9	36
LIX-PHN 102G	BX-PHN 102G	100	38	150	foro passante liscio	125	100 x 85	80 x 60	9	36
LIX-PHN 125G	BX-PHN 125G	125	40	150	foro passante liscio	150	100 x 85	80 x 60	9	38
LIX-PHN 150G	BX-PHN 150G	150	50	300	foro passante liscio	190	140 x 110	105 x 75–80	11	60
LIX-PHN 200G *	BX-PHN 200G *	200	50	350	foro passante liscio	235	140 x 110	105 x 75–80	11	65

* Resistenza termica da -30 °C a +230 °C

Varianti / accessori



gruppo rotante senza grasso, estremamente facile da manovrare

Descrizione tecnica a pagina

Complemento cod. prodotto

-OF

Disponibile per

Ø ruota 100 mm

Serie LIXR-PHN

Ruote con supporto in acciaio inox per alte temperature, con foro centrale, ruota termoindurente
Blickle TempLine® Classic



 100–150 kg

 -35 °C a +260 °C

Supporto: serie LIXR

- acciaio al nichel-cromo di prima qualità (1.4301/AISI 304), acciaio inox, burattato
- doppio cuscinetto a sfere nel gruppo rotante
- robusto perno centrale
- alta scorrevolezza ed usura ridotta, lunga durata
- il gioco del gruppo rotante è regolato specificamente per applicazioni ad alta temperatura
- grasso estremamente resistente alle alte temperature
- assale in acciaio inox rivestito in PTFE
- tutte le parti, incluso il materiale del mozzo, sono resistenti alla corrosione

Ruota: serie PHN

- resina fenolica, durezza 90 Shore D, colore nero
- resistenza termica da -35 °C a +260 °C, per breve tempo fino a +300 °C

Ulteriori dettagli:

- serie di supporti: pagina 98
- serie di ruote: pagina 463
- tipi di scorrimento: pagina 84–85

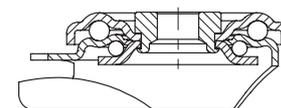

Ruote con supporto girevole	Ø ruota [mm]	Larg. ruota [mm]	Portata [kg]	Tipo di scorrimento	Altezza totale [mm]	Ø piastra [mm]	Ø foro centrale [mm]	Disassam. supp. gir. [mm]
LIXR-PHN 81G	80	32	100	foro passante liscio	102	70	13	38
LIXR-PHN 100G	100	30	125	foro passante liscio	125	70	13	36
LIXR-PHN 102G	100	38	150	foro passante liscio	125	70	13	36
LIXR-PHN 125G	125	40	150	foro passante liscio	150	70	13	38

Varianti / accessori



gruppo rotante senza grasso, estremamente facile da manovrare

Descrizione tecnica a pagina

Complemento cod. prodotto

-OF

Disponibile per

Ø ruota 100 mm

Serie G
Ruote in ghisa



250–1.400 kg

Durezza del riv. / anello
 ■■■■■■ 180–220 HB

Protezione del pavimento / rumore di scorrimento
 ■■■■■■ sufficiente

Forza di spinta
 ■■■■■■ eccellente

Resistenza all'usura
 ■■■■■■ eccellente

-100 °C a +600 °C

- Ruota:**
- robusta ghisa grigia, durezza 180–220 HB
 - con ingrassatore
 - con forza di spinta e resistenza alla rotazione estremamente basse
 - eccezionale resistenza all'usura
 - bordi lavorati
 - verniciato, colore argento

- Altre caratteristiche:**
- resistenza a molti agenti aggressivi
 - resistenza termica:
 - versione con foro passante: da -100 °C a +600 °C
 - versione con cuscinetto a sfere: da -30 °C a +300 °C
 - considerare la pressione sulla superficie su pavimenti delicati dovuta a carichi elevati
 - garantire una lubrificazione adeguata ad intervalli regolari per la versione con foro passante
 - lubrificare in base alla temperatura di applicazione

Ruote	Ø ruota	Largh. ruota	Portata fino a +70 °C	Portata a +300 °C	Tipo di scorrimento	Ø foro mozzo	Lunghezza mozzo
	(D) [mm]	(T2) [mm]	[kg]	[kg]		(d) [mm]	(T1) [mm]
G 80/12G	80	25	250	200	foro passante liscio	12	35
G 80/15G	80	25	250	200	foro passante liscio	15	35
G 100/15G	100	35	400	320	foro passante liscio	15	45
G 100/15IK	100	35	400	320	cuscinetto a sfere	15	40
G 125/15G	125	35	450	360	foro passante liscio	15	45
G 125/15IK	125	35	450	360	cuscinetto a sfere	15	45
G 127/20G	125	50	750	600	foro passante liscio	20	60
G 127/20IK	125	50	750	370	cuscinetto a sfere	20	60
G 150/20G	150	50	900	720	foro passante liscio	20	60
G 150/20IK	150	50	900	450	cuscinetto a sfere	20	60
G 200/20G	200	50	1.100	880	foro passante liscio	20	60
G 200/20IK	200	50	1.100	500	cuscinetto a sfere	20	60
G 250/25G	250	60	1.400	1.100	foro passante liscio	25	65
G 250/25IK	250	60	1.300	650	cuscinetto a sfere	25	70

- Ulteriori dettagli:**
- serie di ruote: pagina 70
 - rivestimento: pagina 59
 - tipi di scorrimento: pagina 84–85
 - resistenza ai prodotti chimici: pagina 51

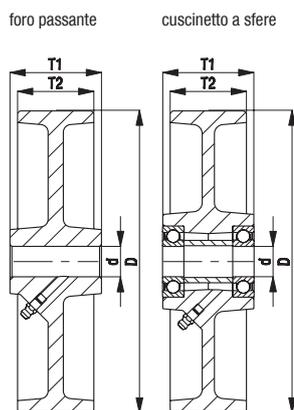

Serie LI-G, BI-G, LIK-G, BIK-G

Ruote con supporto in lamiera d'acciaio per alte temperature, con piastra da avvitare, ruota in ghisa



150–350 kg

-30 °C a +270 °C

Supporto: serie LI/BI, LIK/BIK

- lamiera d'acciaio, zincatura galvanica, passivato blu, senza Cr6

Supporto girevole:

- doppio cuscinetto a sfere nel gruppo rotante
- robusto perno centrale (serie LIK senza perno centrale, con guarnizione del gruppo rotante per alte temperature)
- alta scorrevolezza ed usura ridotta, lunga durata
- il gioco del gruppo rotante è regolato specificamente per applicazioni ad alta temperatura
- grasso estremamente resistente alle alte temperature

Ruota: serie G

- robusta ghisa grigia, durezza 180–220 HB, ingrassatore, verniciato, colore argento

Ulteriori dettagli:

- serie di supporti: pagina 97–98
- bloccaggi: pagina 112–113
- serie di ruote: pagina 468
- tipi di scorrimento: pagina 84–85

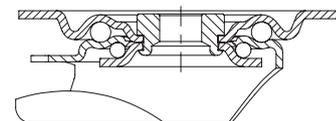

Ruote con supporto girevole	Ruote con supporto fisso	Ruote con supporto girevole con "stop-fix"	Ø ruota [mm]	Larg. ruota [mm]	Portata fino a +70 °C [kg]	Tipo di scorrimento	Altezza totale [mm]	Dimensione piastra [mm]	Interasse fori di fissaggio [mm]	Ø foro centrale [mm]	Disassam. supp. gir. [mm]
LI-G 80G	BI-G 80G	LI-G 80G-FI	80	25	150	foro passante liscio	102	100 x 85	80 x 60	9	38
LI-G 100G	BI-G 100G	LI-G 100G-FI	100	35	150	foro passante liscio	125	100 x 85	80 x 60	9	36
LIK-G 100G-1	BIK-G 100G-1	LIK-G 100G-1-FI	100	35	350	foro passante liscio	130	100 x 85	80 x 60	9	45
LI-G 100IK	BI-G 100IK	LI-G 100IK-FI	100	35	150	cuscinetto a sfere	125	100 x 85	80 x 60	9	36
LIK-G 100IK-1	BIK-G 100IK-1	LIK-G 100IK-1-FI	100	35	350	cuscinetto a sfere	130	100 x 85	80 x 60	9	45
LI-G 125G	BI-G 125G	LI-G 125G-FI	125	35	150	foro passante liscio	150	100 x 85	80 x 60	9	38
LIK-G 125G-1	BIK-G 125G-1	LIK-G 125G-1-FI	125	35	350	foro passante liscio	155	100 x 85	80 x 60	9	48
LI-G 125IK	BI-G 125IK	LI-G 125IK-FI	125	35	150	cuscinetto a sfere	150	100 x 85	80 x 60	9	38
LIK-G 125IK-1	BIK-G 125IK-1	LIK-G 125IK-1-FI	125	35	350	cuscinetto a sfere	155	100 x 85	80 x 60	9	48
LI-G 150G	BI-G 150G	LI-G 150G-FI	150	50	350	foro passante liscio	190	140 x 110	105 x 75–80	11	60
LI-G 150IK	BI-G 150IK	LI-G 150IK-FI	150	50	350	cuscinetto a sfere	190	140 x 110	105 x 75–80	11	60
LI-G 200G	BI-G 200G	LI-G 200G-FI	200	50	350	foro passante liscio	235	140 x 110	105 x 75–80	11	65
LI-G 200IK	BI-G 200IK	LI-G 200IK-FI	200	50	350	cuscinetto a sfere	235	140 x 110	105 x 75–80	11	65

La portata può essere ridotta a temperature superiori a +70 °C, vedere pagina 468

Serie LIO-G, BO-G

Ruote con supporto in acciaio elettrosaldato per alte portate e alte temperature, con piastra da avvitare, ruota in ghisa



750–1.250 kg

-30 °C a +270 °C

Supporto: serie LIO/BO

- costruzione in acciaio elettrosaldato

Supporto girevole:

- doppio cuscinetto a sfere nel gruppo rotante
- particolarmente resistente agli urti ed alle vibrazioni grazie a **quattro calotte temprate dalla forma speciale**
- perno centrale saldato, avvitato e bloccato, estremamente robusto
- guarnizione del gruppo rotante con sede a labirinto
- ingrassatore
- grasso estremamente resistente alle alte temperature

Ruota: serie G

- robusta ghisa grigia, durezza 180–220 HB, ingrassatore, verniciato, colore argento

Ulteriori dettagli:

- serie di supporti: pagina 98
- bloccaggi: pagina 112–113
- serie di ruote: pagina 468
- tipi di scorrimento: pagina 84–85

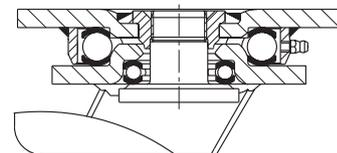

Ruote con supporto girevole	Ruote con supporto fisso	Ruote con supporto girevole con "stop-top"	Ø ruota [mm]	Larg. ruota [mm]	Portata fino a +70 °C [kg]	Tipo di scorrimento	Altezza totale [mm]	Dimensione piastra [mm]	Interasse fori di fissaggio [mm]	Ø foro centrale [mm]	Disassam. supp. gir. [mm]
LIO-G 127IK	BO-G 127IK	LIO-G 127IK-ST	125	50	750	cuscinetto a sfere	170	140 x 110	105 x 75–80	11	50
LIO-G 150IK	BO-G 150IK	LIO-G 150IK-ST	150	50	900	cuscinetto a sfere	200	140 x 110	105 x 75–80	11	55
LIO-G 200IK	BO-G 200IK	LIO-G 200IK-ST	200	50	1.000	cuscinetto a sfere	245	140 x 110	105 x 75–80	11	60
LIO-G 250IK	BO-G 250IK	LIO-G 250IK-ST	250	60	1.250	cuscinetto a sfere	295	140 x 110	105 x 75–80	11	70

Ad una temperatura superiore a 270 °C, la portata si riduce del 40%

Varianti / accessori



con bloccaggio direzionale 4 x 90°

Descrizione tecnica a pagina	115
Complemento cod. prodotto	-RI4
Disponibile per	Ø ruota 125–200 mm